



Home Comfort

Sonnenschutz für Fenster und Fassade.

Der SonnenLichtManager



Home Comfort

Sie entscheiden wie viel Draußen
Sie drinnen genießen!





Sie erwarten von Ihrem Sonnenschutz herausragende Optik und verlässliche Funktionalität? Möchten in Ihren Wohnräumen einzigartige Lichtakzente setzen und ein echtes Wohlfühlklima im Innenraum schaffen?

Mit unseren zahlreichen Sonnenschutzprodukten für Fenster und Fassade finden Sie bei Neubau sowie Modernisierung oder Renovierung immer die passende Lösung!

Selbst große und ausgefallene Fensterflächen in der modernen Architektur werden problemlos verschattet und bieten darüber hinaus viel mehr als nur Sonnenschutz: Komfort, Sicherheit und Energieeinsparung.



Mit dem richtigen Sonnenschutz sorgen Sie für ein perfektes Raumklima und somit für die ideale Energiebilanz Ihres Hauses. Große Glasflächen lassen sich mit unseren Außenjalousien und Rollläden problemlos verschatten – für optimalen Hitzeschutz im Sommer und wirksame Wärmedämmung im Winter. Genießen Sie so ein perfektes Zusammenspiel von Technik und Natur. Unsere Fenster-Markisen fügen sich stilvoll in jede Hausarchitektur ein und setzen textile Designakzente an der Gebäudefassade. Für ein Plus an Komfort sorgt unser Insektenschutz, der unliebsame Mücken, Wespen oder auch Pollen zuverlässig draußen hält. Das Beste: Alle unsere Lösungen lassen sich perfekt kombinieren und sind in vielen Ausführungen, Farben und Dessins verfügbar.

Inhaltsverzeichnis

Außenjalousien 6

- Fenster-System Außenjalousie
- Vorbau-Außenjalousie
- Neubau-Aufsetz-Außenjalousie
- Aufsetz-Außenjalousie
- Schräg-Außenjalousie
- Freitragende Außenjalousie
- Lamellenfarben
- Lamellengeometrien/Unterschienen
- Ausstattungs-Extras

Rollladen 20

- Vorbau-Rollladen
- Neubau-Aufsetz-Rollladen
- Aufsetz-Rollladen
- Renovierungs-Rollladen
- Schräg-Rollladen
- Sicherheits-Rollladen
- Ausstattungs-Extras

Fenster-Markisen 30

- Fenster-Markise mit ZIP-Führung
- Fallarm-Markise Typ 340
- Markisenstoffe
- Ausstattungs-Extras

Insektenschutz 38

- Rollo
- Festrahmen
- Ausstattungs-Extras

Zubehör/Farben 44

Noch mehr Home Comfort 46

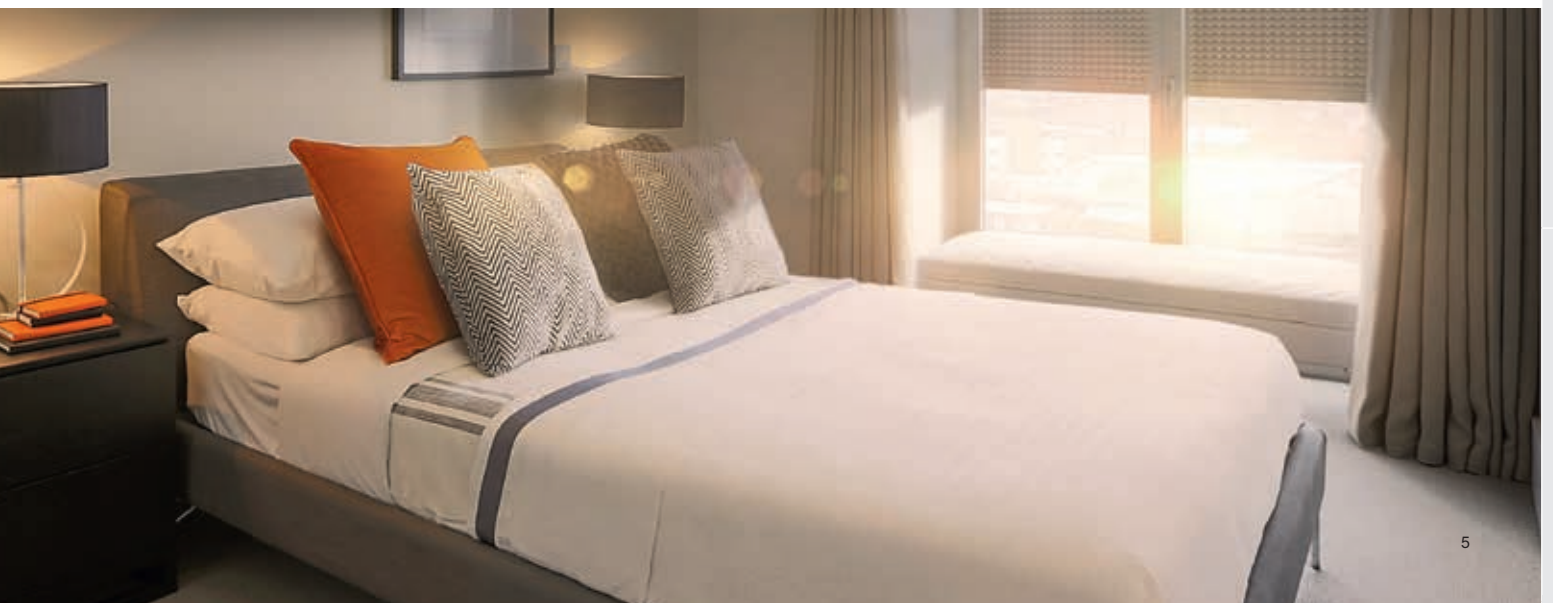

Außenjalousien

Raumklima zum Wohlfühlen





Sie möchten je nach Tageszeit und persönlichen Vorlieben Sonnenlicht in Ihre Wohnräume lenken? Einzigartige Lichtakzente und ein echtes Wohlfühlklima im Innenraum schaffen? Als Marktführer und führender SonnenLichtManager entwickeln wir von WAREMA hochwertige und designorientierte Außenjalousie-Lösungen. Ganz gleich, ob für Neubau oder Renovierung: Unsere Systeme lassen sich stimmig in jede Gebäudefassade einpassen und garantieren Ihnen jederzeit eine flexible Tageslichtnutzung – optimal abgestimmt auf Ihre Wünsche. Für ein echtes Plus an Wohnqualität und maximale Energieeffizienz. Neugierig auf mehr? Entdecken Sie die Welt der Außenjalousien von WAREMA.



Unsere Empfehlung:

Sie möchten neben dem Sonnenschutz auch Licht und Co. steuern? Mit der WAREMA climatronic® 3.0 kein Problem. Sie koordiniert alle Gewerke und schafft so jederzeit ein behagliches Umfeld. Wählen Sie anhand programmierbarer Szenarien Ihr bevorzugtes Lieblingsklima.



Fenster-System-Außenjalousie

Fenster-System-Außenjalousie

Perfekte Wärmedämmung

Fenster-System-Außenjalousien lassen sich unauffällig oder als sichtbares Element in die Fassade integrieren. Da sich die Anlagen nahtlos in Wärmedämmverbundsysteme (WDVS) einfügen, erfüllen diese Außenjalousien problemlos die kontinuierlich steigenden Wärmeschutzanforderungen. Neben klassischen Führungsprofilen sind auch Außenjalousien mit filigraner Seilführung oder einer Seil-/Schienenkombination möglich.

Brillante Extras

- Technologie ProVisio
- Integrierte Absturzsicherung VisioNeo
- EasyClean-Beschichtung
- Schneller Terrassenmotor
- Integrierter Insektenschutz
- slowturn



Ihre Vorteile

- Verdeckte oder sichtbare Integration in die Fassade
- Ideal als Gestaltungselement einsetzbar
- Keine zusätzliche Blendenbefestigung notwendig – Vermeidung von Wärmebrücken
- Frontseitig vollständig einputzbare Führungsprofile

max. Breite*	4.000 mm
max. Höhe*	4.000 mm
max. Fläche*	16 m²
Lamellen	Randgebördelt 80 S mm Flachlamellen 80 mm Abdunkelungslamellen 73/90/93 mm
Antrieb	Motor
Anwendungsbereiche	Neubau, Renovierung

*Typen- und ausstattungsabhängig

Fenster-System-Außenjalousie P mit Blende in Unterputzausführung

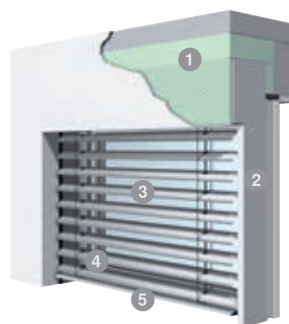

Fenster-System-Außenjalousie E mit sichtbarer Blende und Seilführung

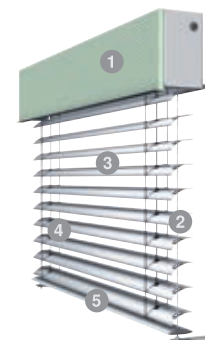

- 1 Blende
- 2 Seitliche Führung
- 3 Lamellen
- 4 Leiterkordel
- 5 Unterschiene

Vorbau-Außenjalousie

Ideal kombinierbar mit Vorbau-Rollläden

Damit Sie Ihre Fassade ganz nach Ihrem Geschmack gestalten können, sind die Blenden eckig, halbrund, quadratisch oder einputzbar lieferbar. Auf Wunsch kann ein Solar-Antrieb gewählt werden – speziell für den nachträglichen Einbau. Leitungsverlegung und Stromzufuhr sind hierfür nicht notwendig.

Ihre Vorteile

- In Einbau und Optik kompatibel zu Vorbau-Rollläden
- Keine zusätzliche Kastenbefestigung notwendig – Vermeidung von Wärmebrücken
- Ideal als Gestaltungselement einsetzbar

Brillante Extras

- Integrierte Absturzsicherung VisioNeo
- EasyClean-Beschichtung
- Schneller Terrassenmotor
- Integrierter Insektenschutz
- slowturn

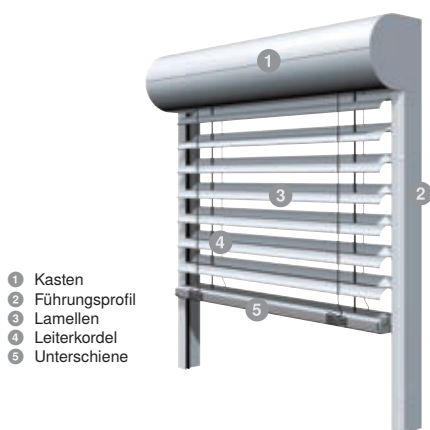

- 1 Kasten
- 2 Führungsprofil
- 3 Lamellen
- 4 Leiterkordel
- 5 Unterschiene

max. Breite*	4.000 mm
max. Höhe*	4.000 mm
max. Fläche*	16 m ²
Lamellen	Randgebördelt 80 S mm Flachlamellen 80 mm Abdunkelungslamellen 73 mm
Antrieb	Motor oder Kurbel
Anwendungsbereiche	Neubau, Renovierung

*Typen- und ausstattungsabhängig



Vorbau-Außenjalousie

Unsere Empfehlung:

Komfortable und einfache Steuerung der Außenjalousien via WMS WebControl – die clevere Smart Home Lösung. Die Bedienung erfolgt bequem über App per Smartphone oder Tablet.



Neubau-Aufsetz-Außenjalousie

Neubau-Aufsetz-Außenjalousie

Optimal bei Neubau und Sanierung

WAREMA Neubau-Aufsetz-Außenjalousien werden gemeinsam mit dem Fenster eingebaut. Dabei integrieren sie sich unauffällig in die Fassade und lassen sich hervorragend mit WAREMA Neubau-Aufsetz-Rölladen kombinieren. Ein patentiertes Führungsprofil zur Unterputzmontage ist optional erhältlich: Im Bereich zwischen Fenster und Führungsprofil ist hier eine Putzträgerplatte gleich integriert. So werden die hochgefahrenen Außenjalousien nahezu unsichtbar.

Brillante Extras

- Technologie ProVisio
- Integrierte Absturzsicherung VisioNeo
- EasyClean-Beschichtung
- Schneller Terrassenmotor
- Integrierter Insektenschutz
- slowturn



Ihre Vorteile

- Unauffällige Integration in die Fassade
- Montage erfolgt direkt mit dem Fenster
- Führungsprofile frontseitig einputzbar

max. Breite*	4.000 mm
max. Höhe*	4.000 mm
max. Fläche*	16 m ²
Lamellen	Randgebördelt 80 S mm Flachlamellen 80 mm Abdunkelungslamellen 73/90/93 mm
Antrieb	Motor
Anwendungsbereiche	Neubau, Renovierung, auf dem Fenster- rahmen, in der Laibung, Klinker-Fassade

*Typen- und ausstattungsabhängig

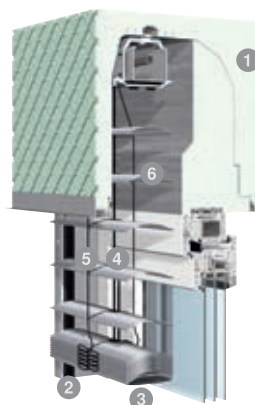

Führungsprofil mit integriertem Putzträger

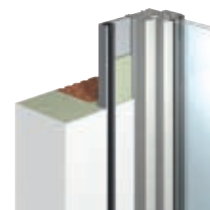

- 1 Kasten
- 2 Führungsprofil
- 3 Unterschiene
- 4 Aufzugsband
- 5 Leiterkordel
- 6 Lamellen

Aufsetz-Außenjalousie NEU

Perfekt kombinierbar mit Aufsetz-Rollläden

WAREMA Aufsetz-Außenjalousien werden, wie auch die Neubau-Aufsetz-Außenjalousien, gemeinsam mit dem Fenster montiert und eignen sich daher ebenso perfekt sowohl für den Einsatz im Neubau als auch bei Renovierungen. Der Kasten besteht komplett aus Kunststoff. Diese Außenjalousie stellt eine gute Alternative zur Neubau-Aufsetz-Außenjalousie dar.

Ihre Vorteile

- Kästen in unterschiedlichen Ausführungen lieferbar
- Außenjalousie mit Führungsprofil zur Klemmnippelbefestigung
- Durch kompakte Abmessungen auch bei kleinen und mittleren Maueröffnungen einsetzbar
- Sichtbare Kunststoffteile optional mit Folierung, für eine perfekte Anpassung an folierte Kunststofffenster
- Perfekte Integration in die Fassade
- Wirtschaftliche Montage, da Einbau gemeinsam mit dem Fenster

Brillante Extras

- EasyClean-Beschichtung
- Schneller Terrassenmotor
- slowturn



Sichtbarer Kasten

Unterputzausführung

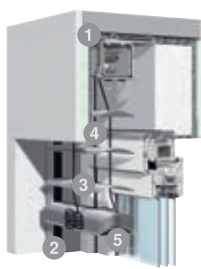
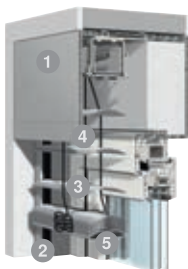

- 1 Kasten aus Kunststoff
- 2 Führungsprofil
- 3 Lamellen
- 4 Leiterkordel
- 5 Unterschiene

max. Breite*	3.000 mm
max. Höhe*	3.000 mm
max. Fläche*	9 m ²
Lamellen	Randgebördelt 80 S mm Flachlamellen 80 mm
Antrieb	Motor
Kasten	Hohlkammerprofile aus Kunststoff, optional zusätzliche Frontblende aus gekantetem Aluminium oder Strangpressprofil
Anwendungsbereiche	Neubau, Renovierung, Austausch von Fenstern

*Typen- und ausstattungsabhängig

Aufsetz-Außenjalousie





Schräg-Außenjalousie

Schräg-Außenjalousie

Ideal für asymmetrische Fenster

Maßgeschneiderter Sonnenschutz für innovative Fenster – WAREMA Schräg-Außenjalousien eignen sich für nahezu alle asymmetrischen Fensterformen. Optisch passt sich die Schräg-Außenjalousie harmonisch unseren anderen Außenjalousietypen an – so entsteht ein einheitliches Erscheinungsbild. Auch für diese speziellen Außenjalousien erhalten Sie Sonderausstattungen und Zubehör von WAREMA.

Brillante Extras

– Solar-Antrieb



Ihre Vorteile

- Optisch angepasst an WAREMA Außenjalousietypen
- Einsetzbar bei asymmetrischen Fenstern von 5° bis 52° Schrägen
- Geringe Blendenhöhen
- Sehr gute Durchsicht

max. Breite*	1.670 - 2.510 mm
max. Höhe*	3.900 mm
max. Fläche*	7 m ²
Lamellen	Flachlamellen 80 mm
Antrieb	Motor
Anwendungsbereiche	Neubau, Renovierung, Pfosten-Riegel-Fassade, Wintergarten, vor der Fassade, in der Laibung

*Typen- und ausstattungsabhängig

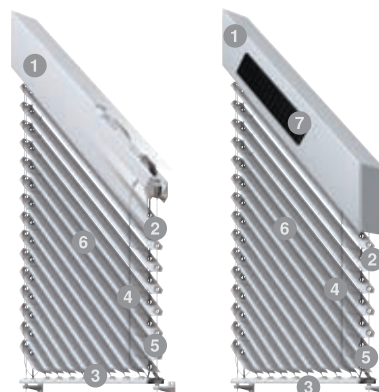

- 1 Blende
- 2 Seilführung
- 3 Unterschiene
- 4 Leiterkordel
- 5 Aufzugsband
- 6 Lamellen
- 7 Solar-Antrieb

Freitragende Außenjalousie

Vielfältige Einsatzmöglichkeiten

Freitragende Außenjalousien werden nur über dezente Führungsschienenhalter an der Fassade befestigt. Die Blende wird ebenfalls direkt auf den Führungsschienen montiert und benötigt keine Verbindung zum Gebäude.

Ihre Vorteile

- Blendenbefestigung an den Führungsschienen
- Keine zusätzliche Blendenbefestigung an der Fassade notwendig
- Montage wahlweise auf oder zwischen den Führungsschienen

Brillante Extras

- EasyClean-Beschichtung
- Schneller Terrassenmotor
- slowturn

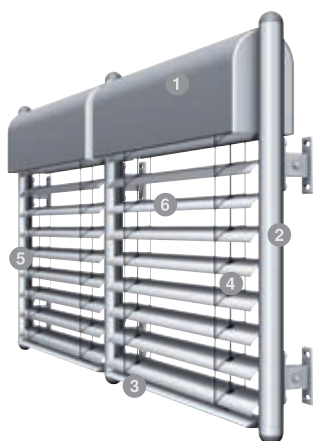

- 1 Blende
- 2 Seitliche Führung
- 3 Unterschiene
- 4 Aufzugsband
- 5 Leiterkordel
- 6 Lamellen

max. Breite*	4.000 mm
max. Höhe*	5.000 mm
max. Fläche*	13 m ²
Lamellen	Randgebördelt 60 S/80 S mm Flachlamellen 60/80/100 mm Abdunkelungslamellen 73/90/93 mm
Antrieb	Motor
Anwendungsbereiche	Neubau, Renovierung, Pfosten-Riegel-Fassade, Wintergarten, Nachrüstung auf gedämmten Fassaden











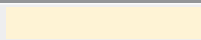
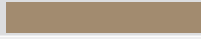



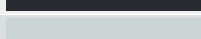



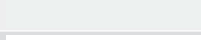



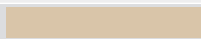
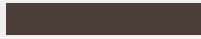

*Typen- und ausstattungsabhängig

Freitragende Außenjalousie



Lamellenfarben

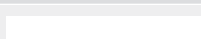
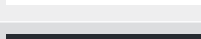

Farben Außenjalousien-Lamellen			Außenjalousien-Lamellen				
			80 S/80 AF	73/90/93	60 S/60 AF	100 AF	50 AF/ 150 AF
RAL 1015	Hellelfenbein		•	•			
RAL 1019	Graubeige		•	•			
RAL 1036	Perlgold		•	•			
RAL 3004	Purpurrot		•	•			
RAL 5011	Stahlblau		•	•			
RAL 6009	Tannengrün		•	•			
RAL 7016	Anthrazitgrau		•	•	•		
RAL 7035	Lichtgrau		•	•	•		
RAL 7038	Achatgrau		•	•	•		
RAL 8014	Sepiabraun		•	•			
RAL 9006	Weißaluminium		•	•	•	•	•
RAL 9007	Graualuminium		•	•	•	•	•
RAL 9010	Reinweiß		•	•			
RAL 9016	Verkehrsweiß		•	•	•	•	
DB 502	Blau Eisenglimmer		•	•			
DB 603	Grün Eisenglimmer		•	•			
DB 702	Grau Eisenglimmer		•	•			
DB 703	Anthrazit Eisenglimmer		•	•	•		
W 3005	Weinrot Perlglimmer		•	•			
W 4800	Hellbeige		•	•			
W 4919	Erdbraun Eisenglimmer		•	•			
W 4922	Cappuccino		•	•			
W 7329	Dunkelbronze		•	•			
W 8000	Selektive Lamelle ¹⁾		•	•			
W 8100	Millfinish II ¹⁾		•	•			
W 8780	Lichtbronze		•	•			
Außenjalousien-Lamellen mit EasyClean-Beschichtung							
RAL 9006 EasyClean ²⁾	Weißaluminium, matt		•	•			
RAL 9007 EasyClean ²⁾	Graualuminium, matt		•	•			
RAL 9016 EasyClean ²⁾	Verkehrsweiß, matt		•	•			
DB 703 EasyClean ²⁾	Anthrazit Eisenglimmer, matt		•	•			

¹⁾ Lamellenrückseite RAL 9006.

²⁾ Lamellenoberseite mit EasyClean-Beschichtung matt, ähnlich der angegebenen Farbnummer.

Farbabweichungen drucktechnisch bedingt!
Sonderlamellenfarben auf Anfrage.

Lamellengeometrien

Randgebördelte Lamellen

Die beliebtesten Lamellen am Markt – besonders stabil in klassisch zeitlosem Design.

- Lamellenbreiten: 60 und 80 mm
- Lamellenstärke: ca. 0,44 mm
- Schienengeführt, seilgeführt



Abdunkelungslamellen

Perfekter Lamellenschluss dank der speziellen Lamellengeometrie – wenn es besonders dunkel sein soll.

- Lamellenbreiten: 73 und 93 mm
- Lamellenstärke: ca. 0,44 mm
- Schienengeführt, seilgeführt

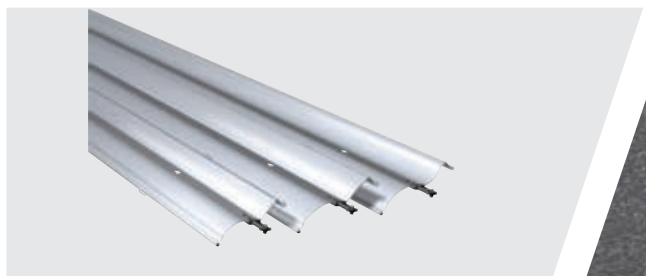

Flachlamellen

Besonders filigrane und hochflexible Lamellen, die sich speziell für kleine Fensterflächen eignen.

- Lamellenbreiten: 50, 60, 80, 100 und 150 mm
- Lamellenstärke: ca. 0,45 mm
- Schienengeführt, seilgeführt



Unterschieden



Standard-Unterschiene

- Hohe Profilsteifigkeit gegen Durchhang oder Verdrehen
- Passend für alle Lamellenformen



Unterschiene für Außenjalousien mit Abdunklungsfunktion

- Flache, unauffällige Geometrie
- Mit aufgeklippter Lamelle
- Schwenkt mit den Lamellen mit
- Abgeflachte Seiten für kleinstmöglichen Lichtspalt zwischen Außenjalousie und Fensterbank



Ausstattungs-Extras

Außenjalousien

Integrierte Absturzsicherung VisioNeo:

Sie wurde speziell für bodentiefe Fenster entwickelt und ist direkt in die Führungsschienen der Außenjalousien integriert. So bewahrt sie Bewohner, insbesondere Kinder, zuverlässig vor einem Sturz aus dem Fenster. Dank der dezenten Glasscheibe hat sie ein äußerst filigranes Design und fügt sich harmonisch in moderne Gebäudefassaden ein.



DESIGN
AWARD
2018



Außenjalousie mit ProVisio

- Dem menschlichen Blickwinkel nachempfundene Lamellenneigung
- Schutz vor neugierigen Blicken von außen
- Gleichzeitig verbesserte Durchsicht nach draußen (um 25 %)
- Perfekte Tageslichtnutzung über obere Behanghälfte

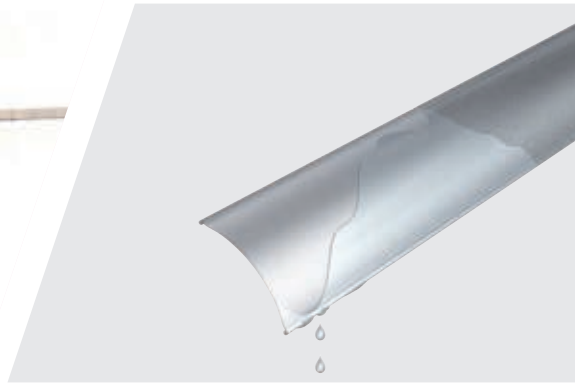

EasyClean-Beschichtung

- Spezielle Lamellenbeschichtung
- Löst Schmutzpartikel an und trägt diese durch ausreichend Wasser ab
- Selbstreinigungseffekt sorgt für weniger Arbeit bei der Reinigung der Lamellen



Schneller Terrassenmotor

- Gibt Terrassen- und Balkontüren mit 3-facher Geschwindigkeit in unter 20 Sekunden frei
- Wendung und Positionierung der Lamellen bleibt davon unberührt
- Grundfunktionen wie bei Standard-Motor

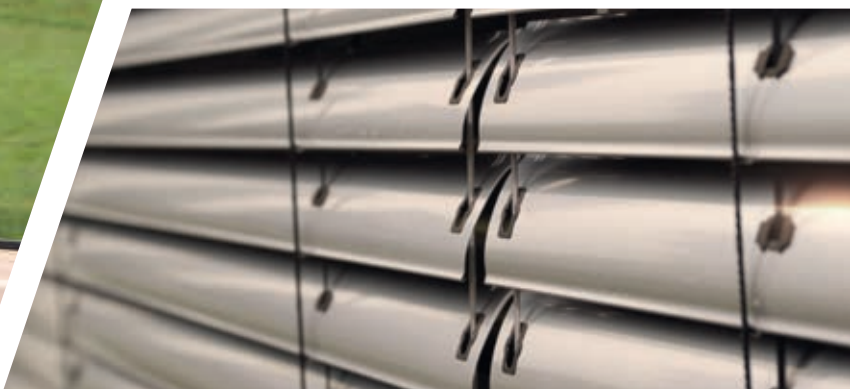

slowturn

- Dreifach reduzierte Wendegeschwindigkeit der Lamellen
- Präzisere Positionierung der Lamellen möglich
- Nachhaltige Steigerung der Energieeffizienz mit Einsatz einer übergeordneten WAREMA Steuerung



Insekten- und Pollenschutz

- Auf Wunsch in Außenjalousien integriert
- Verschiedene Ausführungen verfügbar
- Dezent, aber zuverlässiger Schutz vor Mücken, Wespen und Pollen

Rollladen

Ein echtes Multitalent





Sie möchten Ihre Räume zuverlässig vor der Sonne schützen und gleichzeitig Wohnkomfort und Sicherheit erhöhen?

Dann empfehlen wir Ihnen unsere Rollladen-Lösungen. Die in zahlreichen Varianten und Farben verfügbaren „Allrounder“ bieten nicht nur effektiven Sonnen- und Sichtschutz, sondern auch zuverlässigen Einbruch- und Lärmschutz. Darüber hinaus bieten sie einen wirksamen Schutz vor Wind und Wetter. Nicht zuletzt sorgen unsere Rollläden für optimalen Wärmeschutz und eine nachhaltige Verbesserung der Energiebilanz – ganz gleich, ob bei Neubau oder Sanierung.

Neugierig? Rollläden von WAREMA bieten viele Möglichkeiten. Lassen Sie sich inspirieren!



Unsere Empfehlung:

Steuern Sie den Rollladen ganz bequem mittels WMS Wandsender, der in jedes Standard-Schalterprogramm passt.



Vorbau-Rollladen

Vorbau-Rollladen

Individuelle Gestaltungsvielfalt

WAREMA Vorbau-Rollladen verleihen Ihrer Gebäudefassade zusätzlich einen individuellen Charakter. Aus vier Kastenformen kann entsprechend der hauseigenen Architektur ausgewählt werden: Eckig, halbrund, quadratisch oder eingeputzt. Eine perfekte Kombination aus praktischem Sonnenschutz, Energieeffizienz und kreativer Vielfalt.

Brillante Extras

- Integrierter Insektenschutz
- Integrierte Absturzsicherung VisioNeo
- WAREMA SecuKit



Ihre Vorteile

- Keine Probleme mit Wärmebrücken und Schalldämmwerten durch außenliegenden Rollladenkasten
- Viele Möglichkeiten zur individuellen Gestaltung
- Perfekte Kombination mit Vorbau-Außenjalousie durch identische Kastenformen möglich
- Auch zur Nachrüstung ohne Austausch der Fenster einsetzbar
- Unabhängig von der Bauweise des Gebäudes einsetzbar

max. Breite*	3.500 mm
max. Höhe*	3.500 mm
max. Fläche*	10 m ²
Antrieb	Gurt, Kurbel, Schnur, Motor, Funkmotor, optional Solar-Antrieb
Rollladenpanzer	Aluminium oder Kunststoff
Anwendungsbereiche	Neubau, Renovierung
Ausstattungsextras*	Minimax-Führungsschiene, Sturzdämmung, Führungsschiene mit integrierter Dämmung, Aussteller, Sicherheitspaket

*Typen- und ausstattungsabhängig

Eckig

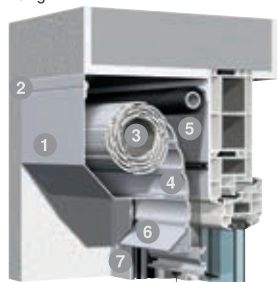

- 1 Revisionsblende
- 2 Kasten
- 3 Welle
- 4 Rollladenpanzer
- 5 Insektenschutz-Rollo (standardmäßig bei V10, optional bei V4/V6)
- 6 Endschiene
- 7 Führungsschiene

Quadratisch



Rund



Putz



Neubau-Aufsetz-Rollladen

Perfekte Integration

Mit hervorragenden Wärme- und Schalldämmwerten bieten Neubau-Aufsetz-Rollläden bei Neubau oder Gebäudesanierung eine effektive Lösung. Die flexible Fensteranbindung durch das neue, optionale Clipsystem, Verstärkungen des Fensterrahmenprofils und Varianten zur Optimierung der Statik bieten neue und innovative Möglichkeiten. Die Kästen der Neubau-Aufsetz-Rollläden sind sowohl für Mauerwerks- als auch für Klinkerfassaden lieferbar.

Ihre Vorteile

- Perfekte Integration in die Fassade
- Wirtschaftliche Montage, da Einbau gemeinsam mit dem Fenster
- Revision innen oder außen möglich
- Hervorragende Dämmeigenschaften
- Keine Sturzausbildung über dem Fenster notwendig
- Kombination mit Neubau-Aufsetz-Außenjalousien möglich

Brillante Extras

- Fensteranbindung auf Wunsch optional über Clipbefestigung
- Integrierte Absturzsicherung VisioNeo
- WAREMA SecuKit
- Integrierter Insektenschutz

Revision außen

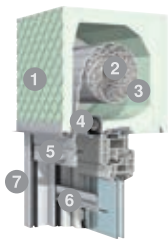

Mauerwerk mit Insektenschutz

Revision innen

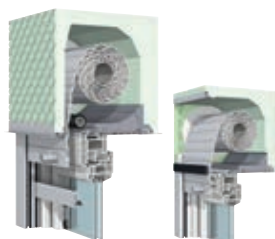

Klinker-ausführung

Mauerwerk mit Insektenschutz

Klinker-ausführung

- | | |
|---|------------------------------|
| 1 Kasten | 5 Endschiene |
| 2 Welle | 6 Insektenschutz-Griffleiste |
| 3 Rollladenpanzer | 7 Führungsschiene |
| 4 Insektenschutz-Rollo (optional, dient gleichzeitig als Revisionszugang) | |



max. Breite*	3.500 mm
max. Höhe*	3.500 mm
max. Fläche*	10 m ²
Antrieb	Gurt, Kurbel, Motor, Funkmotor
Rollladenpanzer	Aluminium oder Kunststoff
Kasten	Für Wandstärken von 240, 300 und 365 mm, lieferbar für Klinker- oder Mauerwerksfassaden
Anwendungsbereiche	Neubau, Renovierung, bei Austausch der Fenster
Montage	Gemeinsam mit dem Fenster
Ausstattungsextras*	Statikkonsolen, Integration von Lüftungselementen

*Typen- und ausstattungsabhängig

Neubau-Aufsetz-Rollläden



Unsere Empfehlung:

Mit dem WMS Handsender plus können Sie Ihre Rollläden ganz komfortabel und unabhängig voneinander per Knopfdruck bedienen. Mittels Routing-Funktion werden auch weit entfernte Produkte erreicht – inklusive Rückmeldung an den Handsender!



Aufsetz-Rollläden

Aufsetz-Rollläden

Kompaktes Rollladensystem

Umfangreiche Sanierungen sind häufig mit dem Einbau von neuen Rollläden verbunden. Die Aufsetz-Rollläden von WAREMA punkten hier mit ihrer kompakten Kastenhöhe und bieten viele weitere überzeugende Vorteile. Optimierungen der Statik können über Fensteradapterprofile aus Stahl oder über Statikkonsolen erreicht werden.

Brillante Extras

- Integrierter Insektenschutz
- WAREMA SecuKit



Ihre Vorteile

- Kästen in unterschiedlichen Ausführungen lieferbar
- Serienmäßige Fensteranbindung über Clipbefestigung
- Durch kompakte Abmessungen auch bei kleinen und mittleren Maueröffnungen einsetzbar
- Sichtbare Kunststoffteile optional mit Folierung, für eine perfekte Anpassung an folierte Kunststofffenster
- Wirtschaftliche Montage, da Einbau gemeinsam mit dem Fenster
- Effektive Wärmedämmung entsprechend der aktuellen Energiesparverordnung

max. Breite*	3.000 mm
max. Höhe*	3.500 mm
max. Fläche*	8,5 m ²
Antrieb	Gurt, Kurbel, Motor, Funkmotor
Rollladenpanzer	Aluminium oder Kunststoff
Kasten	Hohlkammerprofile aus Kunststoff, weiß, optional foliert bzw. mit pulverbeschichteter Aluminium-Frontblende
Revision	Von innen
Anwendungsbereiche	Neubau, Sanierung, bei Austausch der Fenster
Montage	Gemeinsam mit dem Fenster
Ausstattungsextras*	Statikkonsole, Clipbefestigung

*Typen- und ausstattungsabhängig

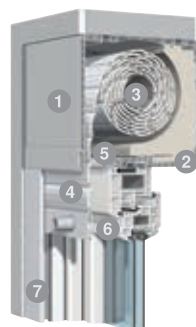

- 1 Kasten aus Kunststoff, weiß
- 2 Revisionsdeckel
- 3 Welle
- 4 Rollladenpanzer
- 5 Insektenschutz-Rollo (optional)
- 6 Griffleiste für Insektenschutz
- 7 Führungsschiene

Renovierungs-Rollladen

Sinnvolles Sanierungspaket

Maßgeschneiderten Sonnenschutz finden und vorhandene Strukturen nutzen ist wichtig, wenn bei Renovierungsmaßnahmen ein Fensteraustausch ansteht. Schall- und Wärmeschutz ist gerade im Altbau ein wichtiges Thema. Sind die vorhandenen Rollladenkästen noch nutzbar, dann bieten die auf dem Fensterahmen aufgesetzten Renovierungs-Rollladen hier eine ideale Lösung – ohne die Fassade beim Einbau zu beschädigen.

Ihre Vorteile

- Für den Einsatz in vorhandene Rollladenkästen
- Stabiles System mit Dämmschalen aus Polystyrol und Verstärkungsprofilen
- Verbesserung von Wärmedämmung und Luftdichtheit der alten Sturzkästen
- Erfüllung der Anforderungen der EnEV
- Rationeller Austausch des alten Rollladens
- Modernisierung der kompletten Rollladentechnik
- Wirtschaftliche Montage durch Einbau von Fenster und Rollladen in einem Arbeitsgang

Brillante Extras

- Integrierter Insektenschutz



Renovierungs-Rollladen mit Insektenschutz

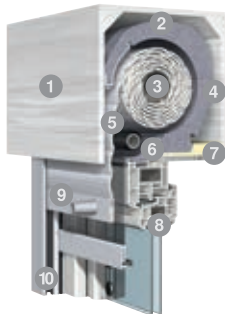

Montagesituation



- 1 Bauseitig vorhandener Sturzkasten
- 2 RE-RO Kasten (Dämmschalen)
- 3 Welle
- 4 Dämmschale, abnehmbar (für Revisionierung)
- 5 Rollladenpanzer
- 6 Insektenschutz-Rollo (optional)
- 7 Revisionsblende (optional)
- 8 Griffleiste für Insektenschutz
- 9 Endschiene
- 10 Führungsschiene

max. Breite*	3.000 mm
max. Höhe*	2.600 mm
max. Fläche*	7,0 m ²
Antrieb	Gurt, Kurbel, Motor, Funkmotor
Rollladenpanzer	Aluminium oder Kunststoff
Revision	Von innen
Anwendungsbereiche	Sanierung, bei Austausch der Fenster
Ausstattungsextras*	Revisionsblende

*Typen- und ausstattungsabhängig



Renovierungs-Rollladen

Unsere Empfehlung:

Die bewährte Wisotronic eignet sich ideal zur Steuerung unterschiedlicher Sonnenschutzprodukte. Dank integriertem Temperatursensor sorgt sie für ein jederzeit behagliches Raumklima – auch wenn Sie mal nicht zu Hause sind.



Schräg-Rollladen

Schräg-Rollladen

Lösungen nach Maß

Auch schräg kann chic sein. WAREMA Schräg-Rollladen sind Sonnenschutz-Varianten, die über Standardlösungen hinausgehen, denn sie lassen sich auch bei ausgefallener Architektur einbinden – und erfüllen so besondere Ansprüche. Überall da, wo an schrägverglasten Fensterfronten Sonnen- und Sichtschutz gefragt ist, bieten sie eine maßgeschneiderte Lösung – und halten Sonneneinstrahlung und Hitze zuverlässig ab.

Brillante Extras

– Solar-Antrieb



Ihre Vorteile

- Ein System für herkömmliche und abgeschrägte Fenster durch mögliche Kombination mit waagerechten Rollladen
- Rollladenpanzer fährt fast vollständig in den Kasten ein – für einen uneingeschränkten Ausblick
- Kein störender seitlicher Überstand des Kastens über die Führungsschienen
- Bei Typ S10 mit Solar-Antrieb keine nachträgliche Kabeldurchführung notwendig
- Unabhängig von der Bauweise des Gebäudes einsetzbar

max. Breite*	2.500 mm
max. Höhe*	3.000 mm
max. Fläche*	5,5 m ² abhängig von Neigung und Seitenverhältnis
Neigungswinkel	10 - 45 °
Antrieb	Motor, Funkmotor oder Solar-Antrieb
Rollladenpanzer	Aluminium
Kastenformen	Eckig, Rund, Quadratisch
Anwendungsbereiche	Neubau, Sanierung, bei Austausch der Fenster, für abgeschrägte Fenster, insbesondere im Giebel- bereich, in/auf der Laibung

*Typen- und ausstattungsabhängig



- 1 Kasten
- 2 Revisionsblende
- 3 Führungsschienen
- 4 Rollladenpanzer

Sicherheits-Rollläden

Zertifizierter Einbruchschutz

Lebensqualität und Wohnkomfort brauchen einen guten Rahmen. Das Gefühl von Sicherheit in den eigenen vier Wänden gehört unbedingt dazu. WAREMA Sicherheits-Rollläden leisten dazu einen wirkungsvollen Beitrag. Verstärkte und gegen Demontage gesicherte Bauteile überzeugten auch ein unabhängiges Prüfinstitut: Das Produkt wurde mit einem anerkannten Prüfsiegel für einbruchhemmende Wirkung zertifiziert.

Ihre Vorteile

- Einbruchschutz nach Widerstandsklasse RC 2, von unabhängigem Institut bestätigt
- Besonders sichere Konstruktion durch verstärkte Bauteile
- Unabhängig von der Bauweise des Gebäudes einsetzbar



Kastenform Eckig

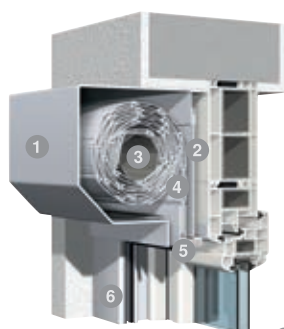

Kastenform Rund



- 1 Kasten
- 2 Revisionsblende
- 3 Welle
- 4 Rollladenpanzer
- 5 Endschiene
- 6 Führungsschiene

max. Breite*	3.000 mm
max. Höhe*	2.500 mm
max. Fläche*	5,6 m ²
Antrieb	Kurbel, Motor
Rollladenpanzer	Stranggepresstes Aluminium
Kastenformen	Eckig, Rund
Anwendungsbereiche	Neubau, Nachrüstung, für wirkungsvollen Einbruchschutz in Wohn-/Geschäftshäusern, in/auf der Laibung
Ausstattungsextras	Stranggepresster Rollladenpanzer, Hochschiebesicherung mit automatischer Verriegelung, Führungsschienen mit Demontagesicherung

*Typen- und ausstattungsabhängig



Sicherheits-Rollläden

Ausstattungs-Extras

Rolladen



DESIGN
AWARD
2018



Rollladen mit SecuKit

- Zusätzliche, manuelle Behangöffnung per Gurt
- Unabhängig von der Stromversorgung
- Öffnung des Behangs innerhalb weniger Sekunden
- Selbsterklärende und intuitive Bedienung
- Dezente Gurtbefestigung



Integrierte Absturzsicherung VisioNeo

- Bewahrt Bewohner, insbesondere Kinder, zuverlässig vor einem Sturz aus dem Fenster
- Für bodentiefe Fenster
- Direkt in Außenjalousien integriert
- Harmonische Integration in jede Fassade dank filigraner Glasscheibe



Insekten- und Pollenschutz

- Auf Wunsch in Rollladen integriert
- Verschiedene Ausführungen verfügbar
- Perfekte Durchsicht
- Dezente Optik mit gleichzeitig zuverlässigem Schutz vor Mücken, Wespen und Pollen



Solarantrieb

- Sonnenenergie wird im Akku gespeichert
- Komfortable Bedienung durch mitgelieferten EWFS Handsender
- Einfache Montage, elektrischer Antrieb nicht notwendig
- Akku und Steuerung sind unsichtbar untergebracht

Fenster-Markisen

Stilvolle Rückzugsorte schaffen



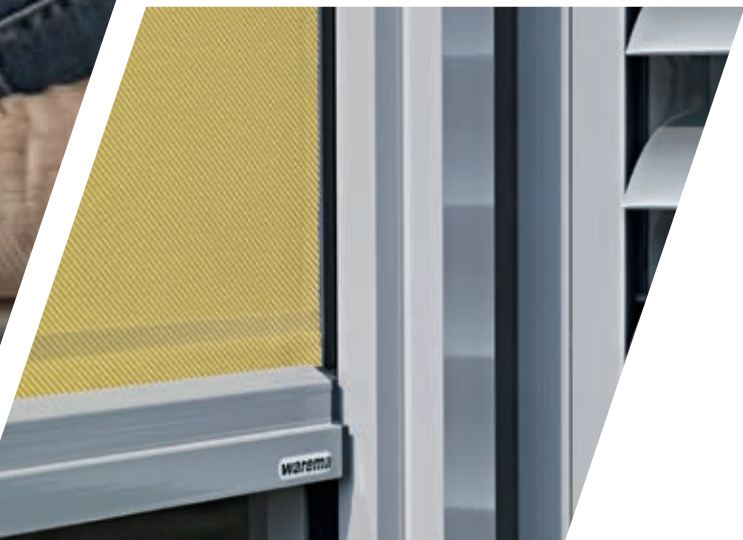

Sie suchen einen wirksamen Sonnenschutz für Ihr Zuhause und möchten dabei auf modernes Design und Funktionssicherheit nicht verzichten?

Unsere Lösung: Die ästhetischen und windstabilen Fenster-Markisen. Dank einer Vielfalt an Dessins, Farben und Ausführungen garantieren sie einzigartige Gestaltungsfreiheit und setzen mit klaren Linien optische Akzente an Ihrer Fassade. Kombiniert mit einer intelligenten WAREMA Steuerung sorgen sie jederzeit für ein behagliches Raumklima.

Unsere Empfehlung:

Komfortable und einfache Steuerung der Fenster-Markise mit ZIP-Führung via WMS WebControl – die clevere Smart Home Lösung. Die Bedienung erfolgt bequem über App per Smartphone oder Tablet.



Fenster-Markise mit ZIP-Führung

Fenster-Markise mit ZIP-Führung

Windstabiler Größenprofil

WAREMA Fenster-Markisen mit ZIP-Führung verschatten große Glasflächen stilvoll und sind ausgesprochen windstabil. Dabei verhindert die Führung direkt in der Führungsschiene seitliche Lichteinfälle. Ein weiteres Plus: Die äußerst filigrane und schmale Führungsschiene ermöglicht eine optimale Integration des Sonnenschutzes in die Gebäudefassade – ganz gleich ob direkt, freitragend montiert oder als Einputzvariante.

Brillante Extras

- Sichtfenster aus PVC-Folie
- Ecklösung für Ganzglasecken ohne störende Führungsschiene im Eckbereich



Ihre Vorteile

- Hohe Windstabilität bis zu einer maximalen Windgeschwindigkeit von 24 m/s durch Seitensaumführung über die gesamte Markisenhöhe
- Kein Lichteinfall zwischen Führungsschiene und Behang
- Der elektronische Spezialantrieb reagiert sensibel auf Hindernisse und Wind und garantiert damit einen maximalen Behangschutz
- Blende und Führungsschienen können teilweise eingeputzt werden
- Flexibler Einsatz im Objekt- und Wohnungsbau an senkrechten Fassaden oder Lochfenstern

max. Breite*	6.000 mm
max. Höhe*	6.000 mm
Führung*	Mit ZIP (Reißverschluss) direkt in der Führungsschiene
Montage	Mit oder ohne Abstand zu Fassade oder Fensterrahmen
Antrieb	Motor, optional Funkmotor
Blenden	Halbrund, rund und eckig, verschiedene Größen
Bespannung	Screen, Soltis 92, Acryl Standard/Lumera, Acryl All Weather, Acryl Perfora, Twilight Pearl/Metal, WAREMA SecuTex-Gewebe A2

* Baugrenzwerte: Typenabhängig

- 1 Blende
- 2 Bespannung
- 3 Seitliche Führung
- 4 Führungsschienenhalter
- 5 Fallprofil

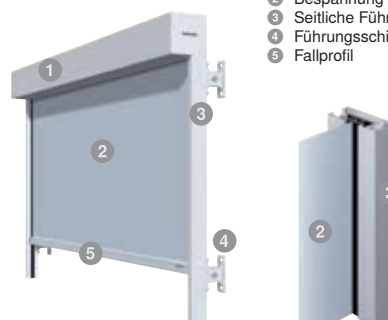

Fallarm-Markise

Typ 340

Komfortable Doppellösung

WAREMA Fallarm-Markisen bieten doppelten Genuss: Angenehmen Schatten und Sicht nach draußen. Ob mit formschönen Abdeckblenden zur Aufwertung des Gebäudes oder ohne Blende für eine unauffällige Integration in die Fassade – Fallarm-Markisen bieten individuelle Gestaltungsfreiräume. Die Anbringung erfolgt optional auch ohne Bohrlöcher: Nämlich durch Klemmstützen im Balkonbereich. Dort verleiht die Fallarm-Markise dem Eigenheim einen leichten, südländischen Charme.

Ihre Vorteile

- Durchsicht nach draußen durch Ausfalleffekt bei gleichzeitigem Sonnenschutz
- Auch ohne Befestigung am Bauwerk über Klemmstützen einsetzbar (Typ 330)

Brillante Extras

- Optional mit Volant erhältlich

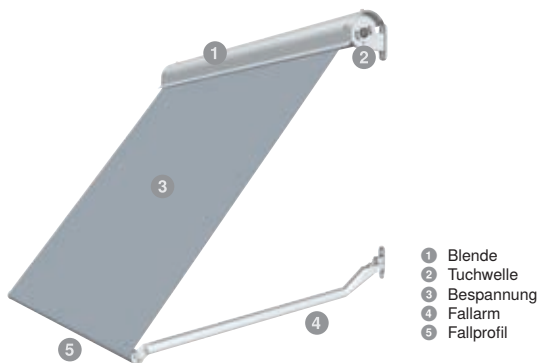

- 1 Blende
- 2 Tuchwelle
- 3 Bespannung
- 4 Fallarm
- 5 Fallprofil

max. Breite*	4.000 mm
max. Ausfall*	1.600 mm
Führung	Seitlich über Fallarm mit Gasdruckfeder
Ausfallwinkel	90-135°
Antrieb	Motor, Funkmotor, Kurbel
Anwendungsbereiche	Geeignet für senkrechte Glasflächen und Fenster in Lochfassaden. Einsatz im Objektbereich und Wohnungsbau, bei Neubau, Nachrüstung und Sanierung, auf dem Balkon über Klemmstützen, auf der Fassade, in der Laibung, im Schacht
Bespannung	Screen, Soltis 92, Acryl Standard/Lumera, Acryl All Weather, Acryl Perfora, Twilight Pearl/Metal, WAREMA SecuTex-Gewebe A2

* Baugrenzwerte: Typenabhängig

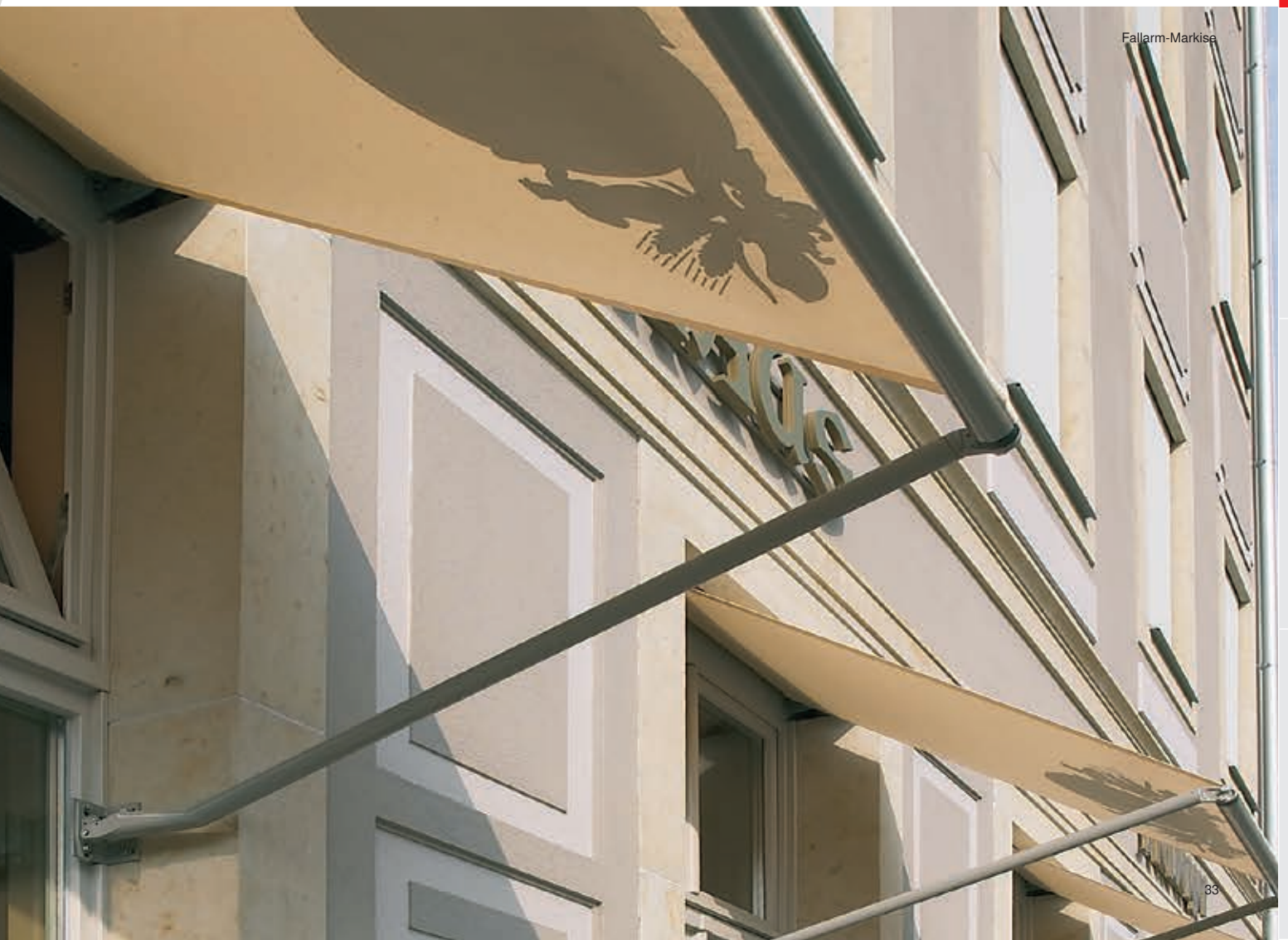

Fallarm-Markise

Markisenstoffe



Auf dem Weg zu mehr Individualität in Ihrem eigenen Zuhause sind Farben unverzichtbar.

Mit unserer Markisen Kollektion können Sie bei unseren Produkten im Bereich Home Comfort ein Statement an der Gebäudefassade setzen. Eine große Auswahl an Farben und Designs stehen dabei zur Wahl und ermöglicht die perfekte Abstimmung der Produkte aufeinander.

Für mehr Individualität stehen Ihnen für alle Lösungen eine große Auswahl an Farben, Formen und Dessins zur Verfügung. Freuen Sie sich auf eine einzigartige Gestaltungsfreiheit und setzen Sie so optische Akzente an Ihrer Fassade.



Stoffqualitäten

Nicht nur in optischer Hinsicht, sondern auch in puncto Qualität überzeugen die Stoffe der WAREMA Markisen Kollektion ganzheitlich. Für den Einsatz bei Fenster-Markisen eignen sich vor allem Screen-Stoffe, da durch die besondere Struktur eine gute Durchsicht nach draußen bei gleichzeitigem Blendschutz ermöglicht wird.



Markisen Kollektion

Unsere Markisen-Kollektion bietet nahezu unbegrenzte Kombination- und Gestaltungsmöglichkeiten. Entdecken Sie diese in unserem Online-Kollektionsberater unter www.markisen-kollektion.de



Ausstattungs-Extras

Fenster-Markisen





Sichtfenster

- Für Fenster-Markisen mit ZIP-Führung
- Aus PVC-Folie
- Voller Durchblick ins Freie
- Schützt Flächen von bis zu 12 m² vor Sonneneinstrahlung und Wind
- In Kombination mit Screen-Gewebe



Bildquelle: Solarlux

Ecklösung mit ZIP-Führung

- Verschattung von Ganzglasecken oder Eckbereiche überdachter Terrassen
- Keine störende Führungsschiene im Eckbereich
- Besonders filigrane Optik
- Nur mit Screen-Gewebe erhältlich



Extrabreite für Fenster-Markisen mit ZIP-Führung

- Speziell für Terrassendächer und Pergolen
- Breiten bis zu 6 m mit zweigeteiltem Behang möglich
- Idealer Schutz vor neugierigen Blicken und tiefstehender Sonne
- Keine mittige Führungsschiene

Insektenschutz

Unbeschwertes Genießen



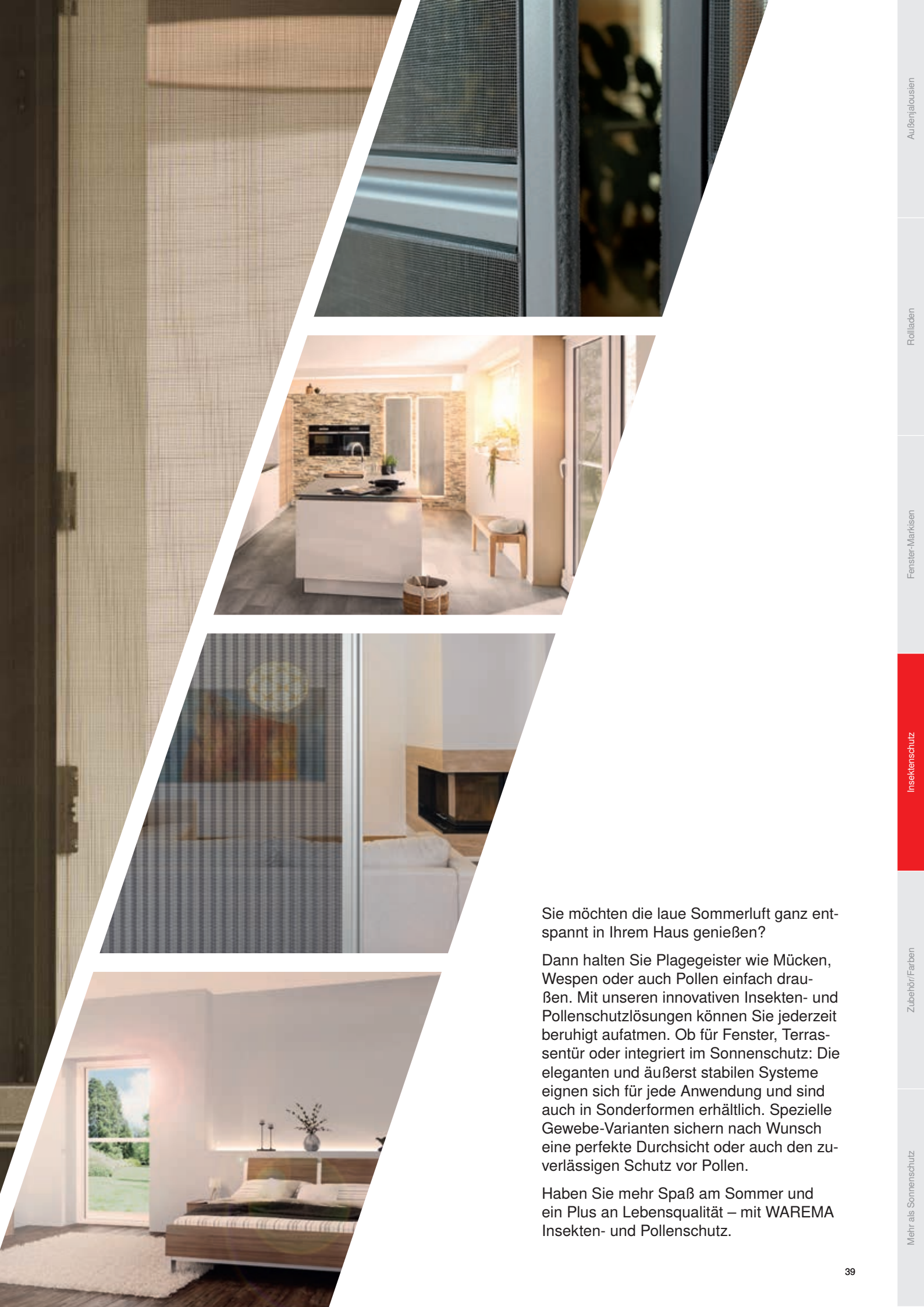

Sie möchten die laue Sommerluft ganz entspannt in Ihrem Haus genießen?

Dann halten Sie Plagegeister wie Mücken, Wespen oder auch Pollen einfach draußen. Mit unseren innovativen Insekten- und Pollenschutzlösungen können Sie jederzeit beruhigt aufatmen. Ob für Fenster, Terrassentür oder integriert im Sonnenschutz: Die eleganten und äußerst stabilen Systeme eignen sich für jede Anwendung und sind auch in Sonderformen erhältlich. Spezielle Gewebe-Varianten sichern nach Wunsch eine perfekte Durchsicht oder auch den zuverlässigen Schutz vor Pollen.

Haben Sie mehr Spaß am Sommer und ein Plus an Lebensqualität – mit WAREMA Insekten- und Pollenschutz.



Unsere Empfehlung:

Insektenschutz-Rollos sind perfekt mit WAREMA Außenjalousien oder Rollläden kombinierbar. Sie lassen sich ganz praktisch integrieren und können über eine Griffleiste bedient werden.



Insektenschutz-Rollo

Insektenschutz Rollo

Flexibler Schutz vor Insekten

Unter stickigen Dachschrägen ist ein kühlendes Lüftchen jederzeit willkommen – im Gegensatz zu stechenden Plagegeistern, denen schon ein kleiner Fensterspalt ausreicht. Das festmontierte Insektenschutz-Rollo bietet für diesen Einsatzzweck die ideale Lösung. Es ist dazu sehr windstabil und mit einem sanften Druck auf die Griffleiste äußerst kontrolliert zu bewegen.

Ihre Vorteile

- Fest montiert und dadurch jederzeit einsetzbar
- Soft-Raise-Funktion für sanftes und kontrolliertes Hochfahren des Behanges
- Leichtes Schließen durch Einrasten im Spezial-Labyrinthverschluss
- Windstabilität durch seitliche Fixierung der Gaze mittels Bürstenkeder in den Führungsschienen



max. Breite	2000 mm
max. Höhe	2400 mm
max. Fläche	4,8 m ²
Bedienung	Manuell durch Griffleiste, Antrieb durch integrierte Federwelle
Gaze	WAREMA VisionAir-Gaze
Kassette und Führungsschienen	Aluminium, stranggepresst, Oberfläche pulverbeschichtet
Anwendungsbereiche	Senkrechte Fenster und Türen, (Dach-)Schrägen und Wohndachfenster
Montage	In der Laibung, für alle Fensterrahmen geeignet, auch für Wohndachfenster, bei Montage auf Fensterrahmen nur für flächenbündige oder flächenversetzte Fenster ohne überstehende Wetterschenkel

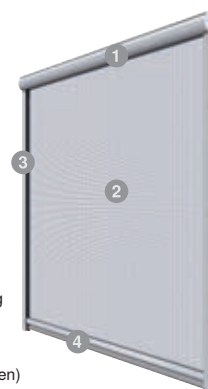

- 1 Kassette
- 2 Gaze
- 3 seitliche Führung durch Führungsschienen (mit Bürsten in den Führungsschienen)
- 4 Griffleiste

Insektenschutz Festrahmen

Zweckvolle Ganzjahreslösung

Lüften Sie auch an warmen Sommerabenden ausgiebig und freuen Sie sich auf einen erholsamen Schlaf ohne lästige Mücken oder Nachtfalter. Der stabile und fest montierte Insektenschutz-Festrahmen passt sich mit seiner dezenten Optik in jedes Fenster an. Der optionale Bürstenkeder schließt letzte Schlupflöcher.

Ihre Vorteile

- Für verschiedenste Fenster auch mit schrägen Fensterbänken
- Hohe Stabilität durch feste Montage
- Zum Nachrüsten geeignet
- Eckige und runde Sonderformen sind möglich (typenabhängig)
- Ausrichtung der Gaze nach innen möglich (typenabhängig)

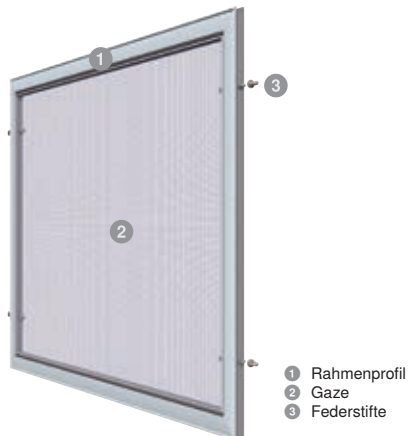

max. Breite	2.200 mm
max. Höhe	2.200 mm
max. Fläche	3,5 m ²
Bedienung	Fest montiert am Fenster
Gaze	WAREMA VisionAir-Gaze, WAREMA VisionAir Pollenschutz-Gaze, WAREMA VisionAir Feinstaub-Gaze, verschleißfeste Gaze, Edelstahl-Gaze
Rahmenprofil	Aluminium, stranggepresst, Oberfläche pulverbeschichtet
Anwendungsbereiche	Für Fenster, die nur zum Lüften geöffnet werden, Fenster in Sonderform
Montage	Fest verschraubt auf der Laibung, mit Federstiften in seitlichen Befestigungsbohrungen, zum Einhängen mittels korrigierbaren oder federnden Winkelaschen an flächenbündigen und flächenversetzten Fenstern (ohne bauseitige Montage), mit Befestigungswinkel oder -schielen für flächenbündige und flächenversetzte Fenster



Insektenschutz-Festrahmen

Ausstattungs-Extras

Insektenschutz



WAREMA VisionAir-Gaze

Durch den sehr feinen und reißfesten Faden ist die Gaze von außen wie von innen nahezu unsichtbar. Für beste Durchsicht bei gleichzeitig optimaler Luftzirkulation.



WAREMA VisionAir Pollenschutz-Gaze

- Effektiver Schutz vor Pollen
- Für Insektenschutz-Fest-, Dreh- und Schieberahmen
- Farbe: Schwarz



WAREMA VisionAir Feinstaub-Gaze

- Hochtransparentes, reißfestes Gewebe
- Effektiver Schutz vor Insekten, Pollen und Feinstaub
- Farbe: Schwarz



Gaze aus Polyestergewebe

- Strapazier- und verschleißfestes Polyestergewebe
- Für starke Beanspruchung z.B. durch Haustiere
- Farbe: Schwarz

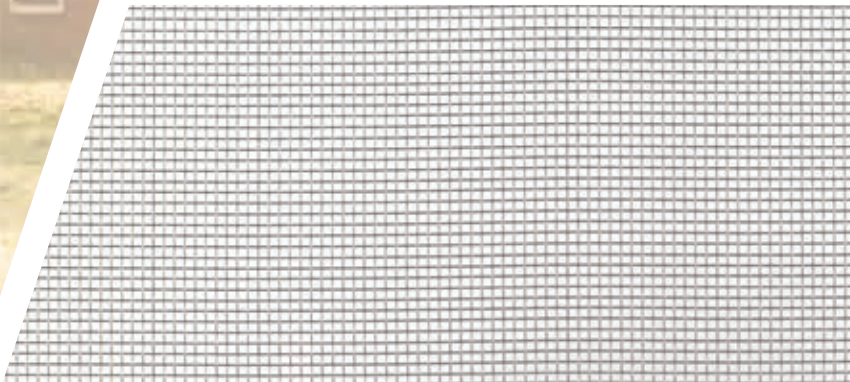

Hochwertige Edelstahl-Gaze

- Für besondere Beanspruchung geeignet (z.B. durch Kratzen von Haustieren)
- Strapazier- und verschleißfest



Gitter für Lichtschachtdeckungen

- Feinmaschiges Edelstahlgitter
- Hält Insekten, Spinnen und Mäuse ebenso ab wie Laub und Schmutz
- Montage direkt auf dem vorhandenen Rost

Farben

Maximale Auswahl



Die WAREMA Farbwelt:

Für die pulverbeschichteten Aluminiumteile (Führungsschienen, Blenden, Profile und Kästen) können Sie aus über 200 attraktiven Pulverfarben wählen. Unsere übersichtlichen Kategorien Highlight, Variation und Individual erleichtern Ihnen die Entscheidung. So finden Sie schnell die passende Farbe für Ihren individuellen Sonnenschutz. Mehr Informationen finden Sie unter www.warema.de/farbwelt

Oberflächenqualitäten

Fünf verschiedene Oberflächen ermöglichen Ihnen die perfekte Auswahl ganz nach Ihren persönlichen Anforderungen. Seidenglänzend ist eine leicht glänzende Oberfläche mit glattem Verlauf und bester Licht- und Witterungsbeständigkeit. Die Oberfläche Matt hingegen ist mit einem glatt matten Verlauf ausgezeichnet. Feinstruktur ist mit wirkungsvollen Effekten versehen. Die hochwetterfesten Oberflächen zeichnen sich durch ein deutlich verbessertes Bewitterungsverhalten in Bezug auf den Glanzerhalt, Abwitterung, Kreidung und Farbstabilität aus. Diese sind in Matt und Feinstruktur erhältlich.



Highlight

12 DB- und RAL-Grundfarben bilden die Basis unserer WAREMA Farbwelt. Damit bieten wir Ihnen ausgewählte Standard-Farben, die allen aktuellen Farbanforderungen gerecht werden. Wählen Sie zudem aus 5 Oberflächen, um Glanzgrad und Struktur perfekt auf die jeweilige bauliche Gegebenheit anzupassen.

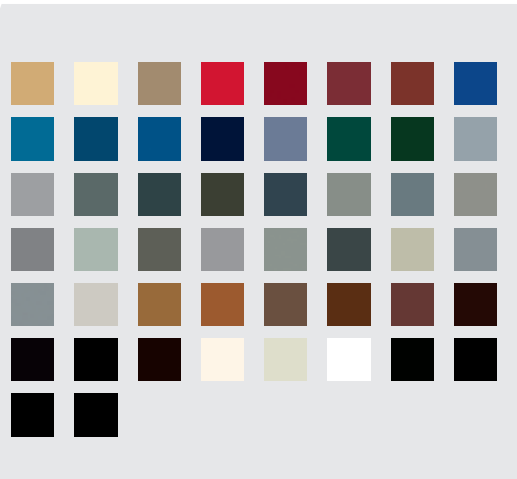

Variation

Nutzen Sie die Möglichkeit, mit weiteren 50 RAL- Grundfarben und 4 Oberflächen zu variieren. Damit erfüllen Sie jeden besonderen Farbwunsch.



Individual

180 zusätzliche Farben vervollständigen die WAREMA Farbwelt und bieten mehr Individualität. So bleiben keine Wünsche offen.

Noch mehr Home Comfort

Perfekte Vielfalt



Unsere große Vielzahl an Produkten garantiert, dass Sie für jede Anforderung die perfekte Lösung finden und so ganzjährig Home Comfort erleben können.

Neben unseren Fenster-Markisen mit ZIP-Führung und Fallarm-Markisen überzeugen beispielsweise auch unsere Markisoletten und Fassaden-Markisen durch ansprechendes Design und Funktionssicherheit. Lichtlenk-Systeme von WAREMA garantieren eine angenehme Tageslichtnutzung – ohne störende Blendung. In Kombination mit einer intelligenten Steuerung von WAREMA ist behagliches Raumklima garantiert.





Lichtlenk-Systeme

Mit den Lichtlenk-Systemen von WAREMA kommt Licht überall dort hin, wo es hingehört und nicht blendet. Dank einer indirekten Raumausleuchtung werden störende Reflektionen vermieden. Durch eine Reflektion gegen die Decke leuchten die Lichtlenk-Systeme jeden Raum gleichmäßig aus. Die Lichtlenk-Systeme sind als innenliegende Lichtlenk-Jalousie, Tageslicht-Transportelement oder Vertikal-Jalousie mit Tageslichtnutzung erhältlich.



Markisoletten

Die praktischen Markisoletten vereinen hochwirksamen Sonnenschutz bei gleichzeitiger Sicht ins Freie. Der obere Bereich der Markise verläuft parallel zum Fenster bzw. der Fassade, der untere kann variabel ausgestellt werden. Die Teilung der senkrechten und ausstellbaren Fläche ist dabei flexibel einstellbar.



Fassaden-Markisen

Fassaden-Markisen sind bestens für sehr große, senkrechte oder geneigte Flächen geeignet. Dabei sind sie besonders anpassungsfähig: Verschiedene Ausführungen an Blenden und Führungen lassen sich beliebig kombinieren – auch im Zusammenspiel mit Markisoletten.



Smart Home

Die Zukunft erleben



Einfach mal die Füße hochlegen und sich um nichts kümmern müssen? Mit Smart Home werden diese Träume wahr. Dank innovativer Technik lassen sich beispielsweise Sonnenschutz, Licht, Heizung und Haushaltsgeräte intelligent vernetzen und bequem per Smartphone oder ganz automatisch steuern – für ein richtiges Wohlfühl-Zuhause.

Mit den WAREMA Steuerungssystemen setzen Sie immer auf die perfekte Smart Home Lösung – egal ob durch einfaches Nachrüsten, bei der Renovierung oder im Neubau.

Finden Sie die ideale Lösung auch für Ihr Projekt: www.warema.de/smarthome



Mehr Komfort

Durch eine individuelle Automation nach Tageszeit, Sonnenstand und Wetterlage immer das perfekte Wohlfühlklima genießen.

Mehr Sicherheit

Dank cleverer Anwesenheitssimulation und Vermeidung von Sturmschäden durch Windüberwachung.

Mehr Effizienz

Heizung, Licht und Sonnenschutz steuern sich selbst nach Umgebungseinflüssen und sparen dadurch bares Geld.

Mehr Bedienfreude

Mit nur einer intuitiven App für Sonnenschutz, Licht, Haushaltsgeräte u.v.m.



SonnenLichtManagement by WAREMA

Weil die Sonne sich nicht beherrschen lässt.

Wir bei WAREMA beschäftigen uns leidenschaftlich gern mit Sonnenlicht. Wir wollen, dass jeder zuhause und an seinem Arbeitsplatz seine Lieblingsatmosphäre aus Licht und Wärme genießen kann. Dafür entwickeln wir das komplette Sortiment an Sonnenschutzprodukten für innen und außen sowie moderne Steuerungssysteme und innovative Technologien, die genau das ermöglichen.

Dabei liegt uns neben dem Komfort vor allem die Nachhaltigkeit am Herzen. Denn durch die intelligente Steuerung des Sonnenschutzes lässt sich der Energieverbrauch für Heizung und Kunstlicht deutlich senken. Wie die individuellen Anforderungen auch aussehen, wir bieten für alle das passende Paket aus einer Hand.



Der Service macht den Unterschied

Um bestes Design und höchste Qualität sicherzustellen, entwickeln und fertigen wir in Deutschland und legen auf optimale Produktionsbedingungen Wert. Getrieben wird unser Perfektionsanspruch von unserer Begeisterung für Technik und unserer Liebe für Details. Ebenso wichtig sind uns Beratung und Service. Ob vor, während oder nach dem Kauf - unser gebündeltes Expertenwissen, ein engmaschiges Kundendienstnetz sowie umfangreiche Verkaufs-, und Planungsunterstützung garantieren die beste, individuelle Lösung.

Eine intelligente Lösung für jeden Anspruch



Draußen und Drinnen neu definiert

Eine individuelle Atmosphäre zum Wohlfühlen macht das Leben angenehmer. WAREMA Außenjalousien, Rollladen und Fenster-Markisen sorgen für die passende Lichtstimmung im Raum und lassen die Hitze draußen.



Wohn- und Arbeitswelten gestalten

Sonnenlicht ist gesund – wenn es richtig dosiert und gelenkt wird. Dies gewährleisten die innenliegenden Sonnenschutzlösungen von WAREMA, die ideal an ihren jeweiligen Einsatzzweck angepasst sind.



Die Terrasse wird zum WohnfühlZimmer

Mit der richtigen Markise lassen sich Freiflächen entspannt nutzen und der Wohnraum nach draußen vergrößern. So wird die Terrasse, der Wintergarten oder die grüne Oase zum WohnfühlZimmer.

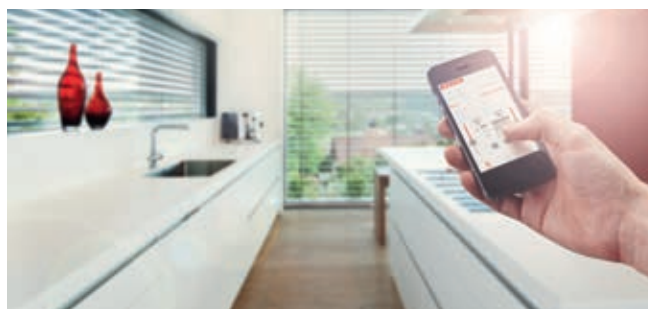

Die Sonne in der Hand

Wie angenehm, wenn sich Wohlfühlen per Fingertipp regeln lässt. Intelligente Steuerungssysteme übernehmen die Bedienung sogar nahezu komplett, ganz automatisch und energieeffizient. Das Leben kann so einfach sein mit WAREMA!

Entdecken Sie SonnenLichtManagement!

In unseren weiteren Broschüren erfahren Sie noch mehr zu Lösungen und Produkt-Highlights von WAREMA. Einfach herunterladen oder anfordern unter www.warema.de/prospekte.



Beratungsbroschüre
Outdoor Living



Beratungsbroschüre
Steuerungssysteme



Beratungsbroschüre
Indoor Living



Kollektions Magazin

Für weitere Informationen wenden Sie sich bitte an Ihren WAREMA Fachhändler:



Besuchen Sie uns online.

WAREMA Renkhoff SE
Hans-Wilhelm-Renkhoff-Straße 2 • 97828 Marktheidenfeld • Deutschland
www.warema.de • info@warema.de

Treffen Sie uns hier:

